



2022リトルシニア関東連盟夏季大会

2022日本選手権大会出場チーム順位表

| | | | | | |
|---|-------|----|-------|----|-------|
| 2 | 準優勝 | 10 | FF 敗者 | 18 | NN 勝者 |
| 3 | 3位 | 11 | GG 敗者 | 19 | OO 勝者 |
| 4 | 4位 | 12 | HH 敗者 | 20 | PP 勝者 |
| 5 | AA 敗者 | 13 | II 敗者 | 21 | QQ 勝者 |
| 6 | BB 敗者 | 14 | JJ 敗者 | 22 | RR 勝者 |
| 7 | CC 敗者 | 15 | KK 敗者 | 23 | SS 勝者 |
| 8 | DD 敗者 | 16 | LL 敗者 | | |

ベスト32を抽選 ベスト32からのトーナメント表(若番よりA、B、C表示)

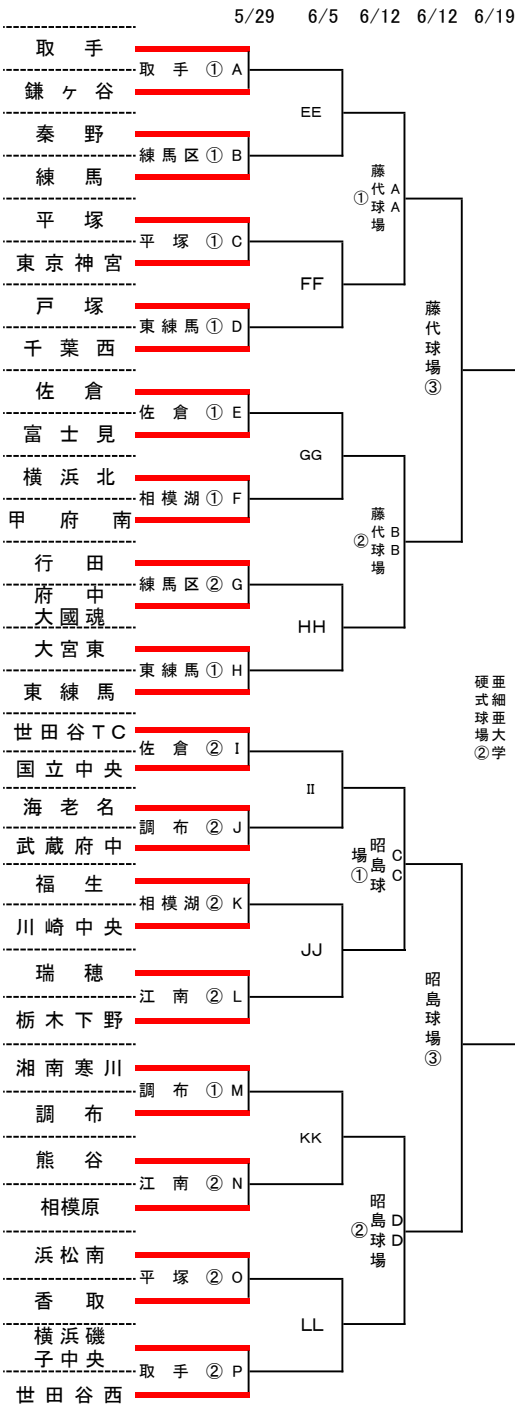

3位決定戦

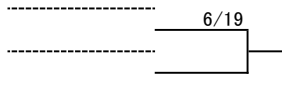

第17~20代表決定戦

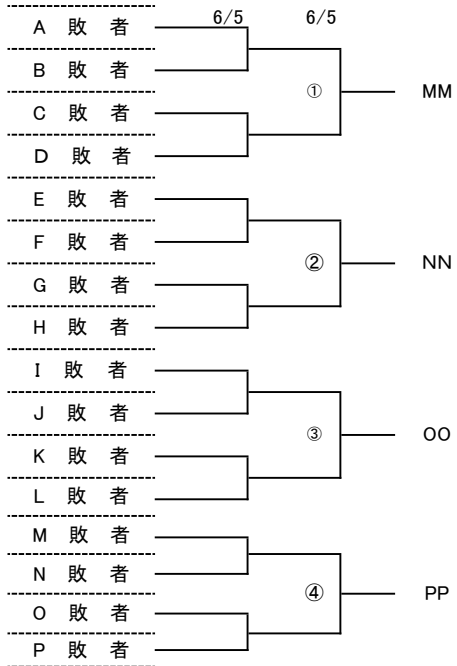

第21, 22代表決定戦



第23代表決定戦

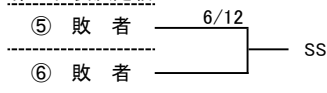



—林和男メモリアル—
2022 リトルシニア関東連盟夏季大会

「感謝の気持ちを
力に換えて」

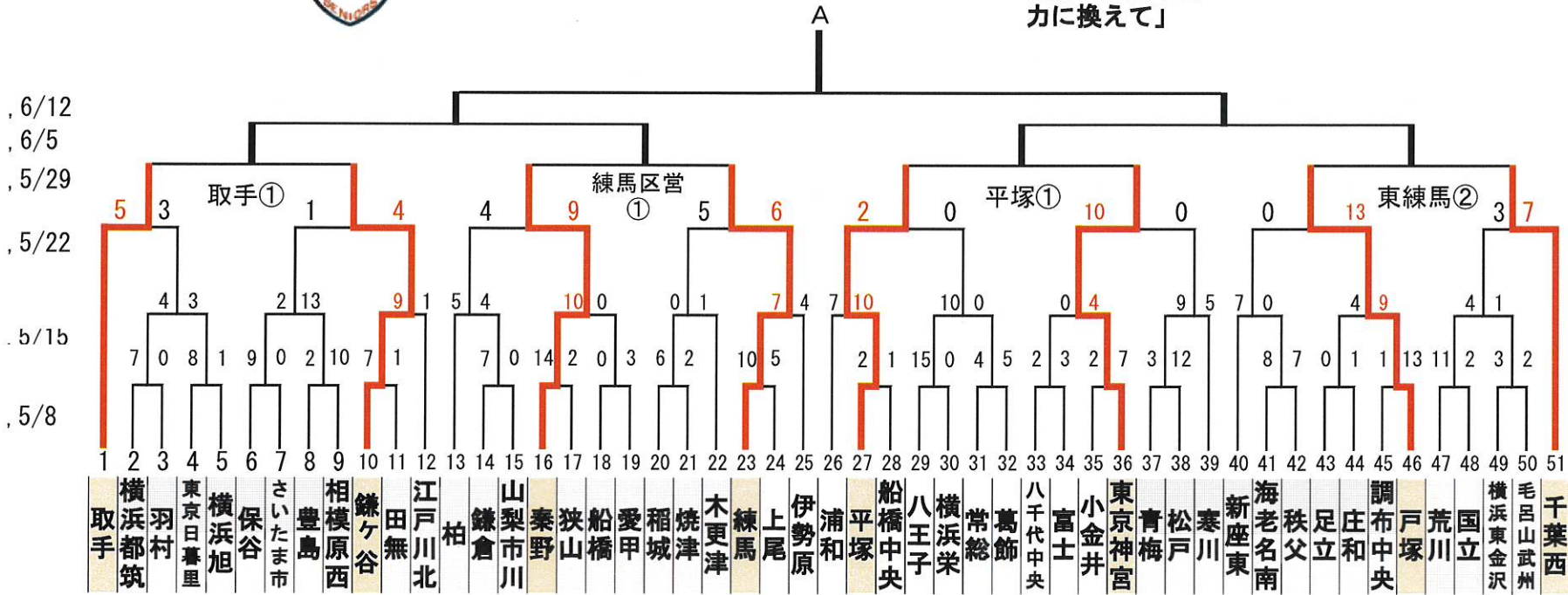



一林和男メモリアル
2022 リトルシニア関東連盟夏季大会

「感謝の気持ちを
力に換えて」

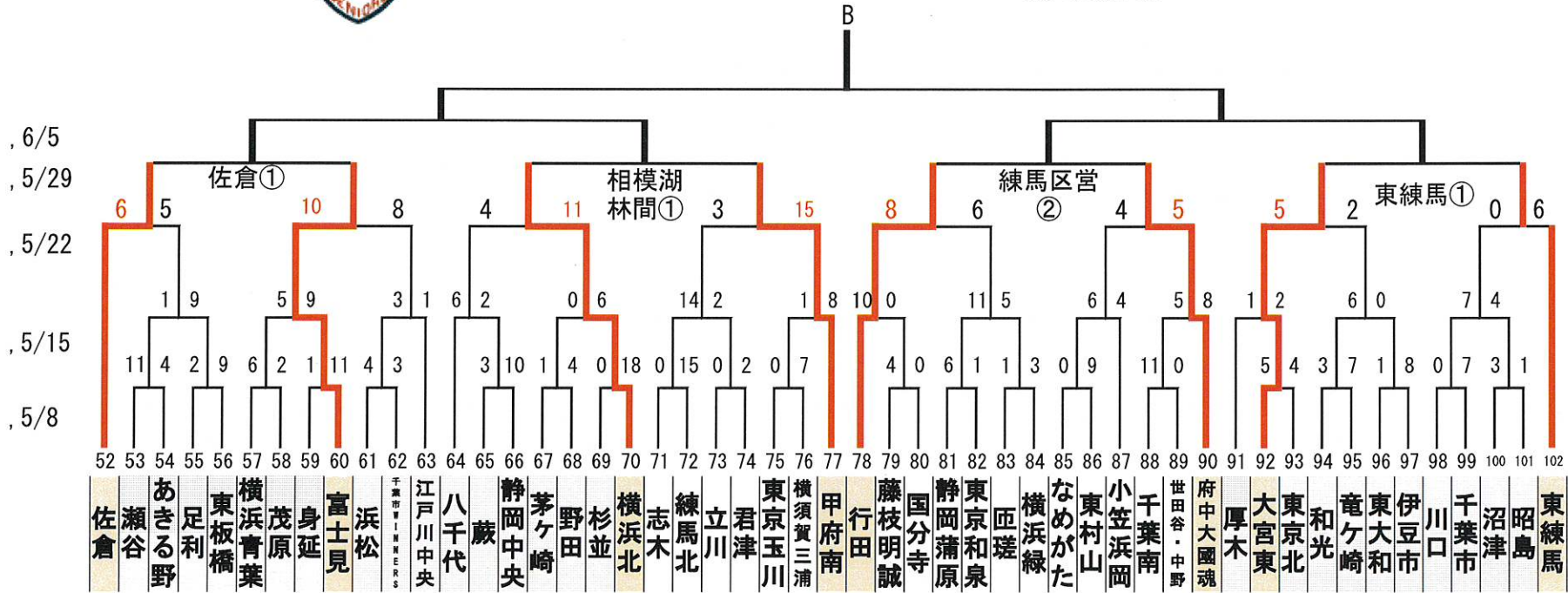



—林和男メモリアル—
2022 リトルシニア関東連盟夏季大会

「感謝の気持ちを
力に換えて」

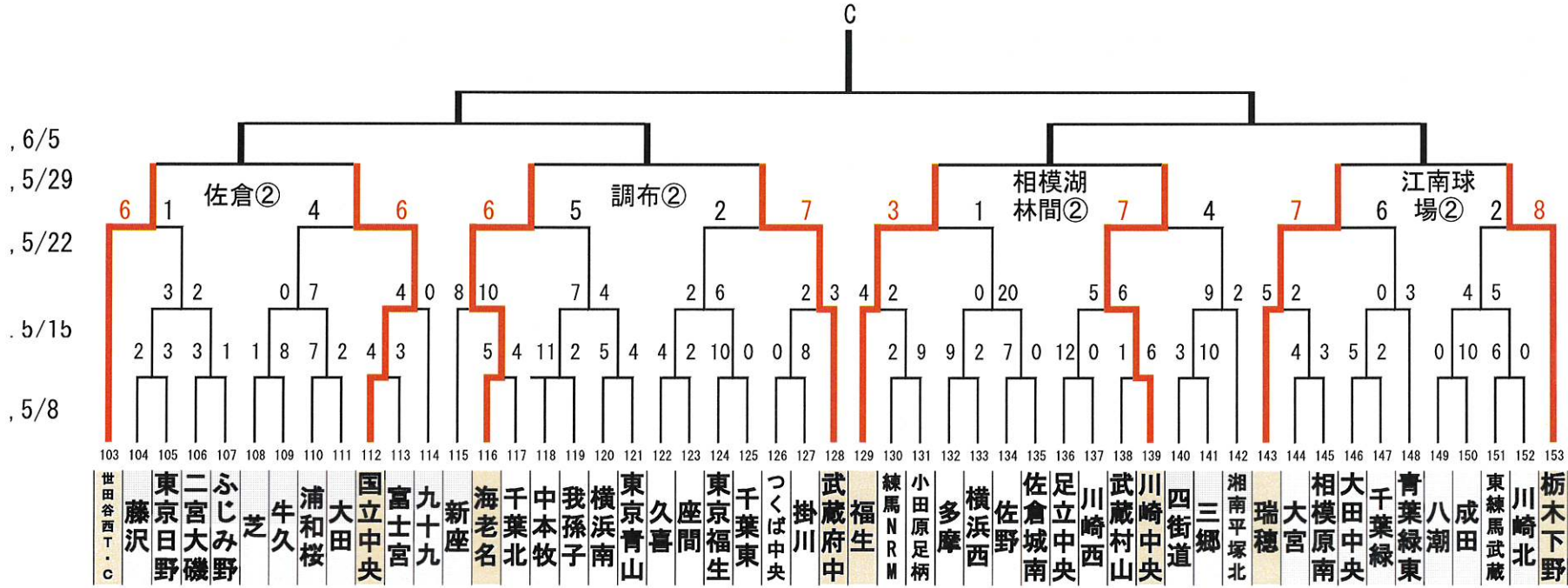



—林和男メモリアル—
2022 リトルシニア関東連盟夏季大会

「感謝の気持ちを
力に換えて」

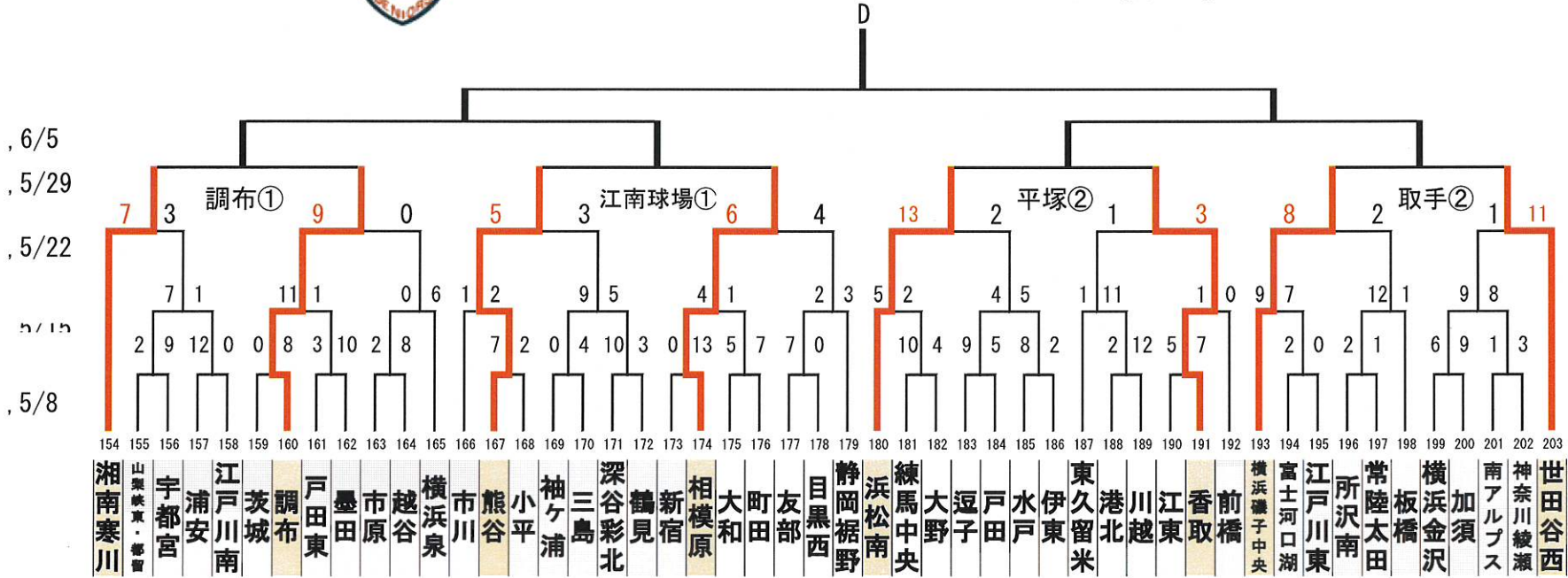



一林和男メモリアル

2022年5月22日

2022リトルシニア関東連盟夏季大会

「感謝の気持ちを
"カ"に換えて」

3回戦 5月22日 結果 *各チームは投球数カウント要員1名を毎試合用意する

| グラウンド | 第1試合 | | 第2試合 | | 第3試合 |
|---------|---------------|-------------|---------------|------------|------|
| 練馬区営球場 | 64 八千代 | 70 横浜北 | 22 木更津 | 23 練馬 | — |
| 東練馬 | 47 荒川 | 51 千葉西 | 99 千葉市 | 102 東練馬 | — |
| 調布 | 86 東村山 | 90 府中大國魂 | 160 調布 | 165 横浜泉 | — |
| 八王子* | 103 世田谷西TC | 105 東京日野 | 27 平塚 | 29 八王子 | — |
| 武蔵府中 | 124 東京福生 | 128 武蔵府中 | 193 横浜磯子中央 | 196 所沢南 | — |
| 甲府南* | 143 瑞穂 | 148 青葉緑東 | 72 練馬北 | 77 甲府南 | — |
| 愛鷹球場* | 174 相模原 | 179 静岡裾野 | 116 海老名 | 118 中本牧 | — |
| 相模湖林間* | 9 相模原西 | 10 鎌ヶ谷 | 40 新座東 | 46 戸塚 | — |
| 静岡蒲原 | 78 行田 | 81 静岡蒲原 | 180 浜松南 | 185 水戸 | — |
| 熊谷江南球場* | 151 東練馬武蔵 | 153 栃木下野 | 167 熊谷 | 170 三島 | — |
| 富士見 | 129 福生 | 134 佐野 | 60 富士見 | 61 浜松 | — |
| 三郷 | 200 加須 | 203 世田谷西 | 139 川崎中央 | 141 三郷 | — |
| 浦和 | 110 浦和桜 | 112 国立中央 | 154 湘南寒川 | 156 宇都宮 | — |
| 佐倉 | 52 佐倉 | 56 東板橋 | 36 東京神宮 | 38 松戸 | — |
| 取手 | 1 取手 | 2 横浜都筑 | 13 柏 | 16 秦野 | — |
| KKスタジアム | 92 大宮東 | 95 竜ヶ崎 | 189 川越 | 191 香取 | — |

4回戦 5月29日 予定 *各チームは投球数カウント要員1名を毎試合用意する

| グラウンド | 第1試合 | | 第2試合 | | 第3試合 |
|---------|-------------|------------|---------------|-------------|------|
| 東練馬 | 92 大宮東 | 102 東練馬 | 46 戸塚 | 51 千葉西 | — |
| 練馬区営球場 | 16 秦野 | 23 練馬 | 78 行田 | 90 府中大國魂 | — |
| 調布 | 154 湘南寒川 | 160 調布 | 116 海老名 | 128 武蔵府中 | — |
| 相模湖林間* | 70 横浜北 | 77 甲府南 | 129 福生 | 139 川崎中央 | — |
| 平塚 | 27 平塚 | 36 東京神宮 | 180 浜松南 | 191 香取 | — |
| 熊谷江南球場* | 167 熊谷 | 174 相模原 | 143 瑞穂 | 153 栃木下野 | — |
| 佐倉 | 52 佐倉 | 60 富士見 | 103 世田谷西TC | 112 国立中央 | — |
| 取手 | 1 取手 | 10 鎌ヶ谷 | 193 横浜磯子中央 | 203 世田谷西 | — |

* 相模湖林間、8時30分グラウンドイン、9時30分試合開始
* 熊谷江南球場、8時グラウンドイン、9時30分試合開始